

GUIA DO USUÁRIO DO CFT-2024

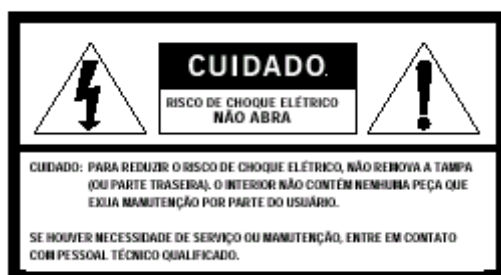



Os símbolos gráficos e os locais de marcação de advertência adicionais se encontram na parte inferior do terminal.

ADVERTÊNCIA:
PARA EVITAR RISCO DE INCÊNDIO OU DE CHOQUE ELÉTRICO, NÃO EXPONHA ESTE APARELHO À CHUVA OU UMIDADE.

CUIDADO:
PARA EVITAR CHOQUE ELÉTRICO, NÃO USE ESTA TOMADA COM UM FIO DE EXTENSÃO, RECEPTÁCULO OU OUTRA TOMADA A NÃO SER QUE AS LÂMINAS POSSAM SER COMPLETAMENTE INSERIDAS PARA EVITAR EXPOSIÇÃO DAS MESMAS.

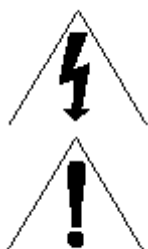

O símbolo do relâmpago com ponta em seta dentro de um triângulo equilátero serve para alertar o usuário sobre a presença de " tensão perigosa" sem isolamento dentro da caixa do produto, que poderá ter potência suficiente para expor as pessoas ao risco de choque elétrico.

O símbolo de ponto de exclamação dentro de um triângulo equilátero serve para alertar o usuário sobre a presença de importantes instruções de operação e manutenção (assistência técnica) no material impresso fornecido junto ao aparelho.

Esta instalação deverá ser feita por um técnico qualificado e deverá estar em conformidade com os códigos locais.

CONSERTOS:

Se a unidade precisar ser consertada, entre em contato com a operadora do seu sistema de TV por assinatura para fazer o conserto ou a substituição da mesma.

PRECAUÇÕES IMPORTANTES

1. **LEIA AS INSTRUÇÕES** – Todas as instruções de segurança e operação devem ser lidas antes de operar o aparelho.
2. **GUARDE AS INSTRUÇÕES** – As instruções de segurança e operação devem ser guardadas para referência no Futuro.
3. **OBSERVE AS ADVERTÊNCIAS** – Todas as advertências inscritas no aparelho ou que constem das instruções de operações devem ser seguidas.
4. **SIGA AS INSTRUÇÕES** – Todas as instruções de operação e uso devem ser seguidas.
5. **LIMPEZA** – Desligue este produto da tomada antes de limpá-lo. Não use detergente líquido ou tipo aerossol. Use um pano úmido para limpá-lo.
6. **ACESSÓRIOS** – Não ligue ao aparelho qualquer acessório que não seja recomendado, pois poderá ser perigoso.
7. **ÁGUA E UMIDADE** – Não use este equipamento próximo à água, como por exemplo, perto de uma banheira, cubas de lavagem, pias ou tanques, em porões úmidos ou perto de piscina e áreas semelhantes.
8. **SUPORTES** – Não coloque este produto sobre carrinhos, suportes, tripés, braços ou mesas instáveis. O produto poderá cair, ferindo alguém ou causando danos graves ao aparelho. Use-o apenas sobre carrinhos, suportes, tripés, braços ou mesas recomendadas pelo fabricante ou vendidos com o equipamento. Qualquer montagem do aparelho deverá obedecer às instruções do fabricante e ter um acessório de montagem que seja também recomendado pelo fabricante.
9. **VENTILAÇÃO** – A caixa do aparelho tem aberturas e ranhuras de ventilação para assegurar uma operação confiável do equipamento e para protegê-lo contra o superaquecimento. Estas aberturas nunca deverão ficar bloqueadas pela colocação do produto sobre uma cama, sofá, tapete ou superfície semelhante. O aparelho nunca deverá ser colocado sobre ou perto de um radiador ou aquecedor ou em alguma instalação embutida, como estantes ou prateleiras, a não ser que haja ventilação adequada.
10. **FONTES DE ALIMENTAÇÃO** – O produto só deverá ser operado com as fontes de alimentação indicadas na etiqueta de marcação. Se você não tiver certeza sobre o tipo de energia suprida para a sua residência, entre em contato com a companhia de energia local. Para os equipamentos designados para operar com baterias ou outras fontes de energia, consulte as instruções de operação.
11. **ATERRAMENTO OU POLARIZAÇÃO** – Este aparelho pode estar equipado com um plugue polarizado de corrente alternada (tipo de plugue que possui uma lâmina mais larga do que a outra). Este plugue só poderá ser inserido de uma forma. Trata-se de um recurso de segurança. Se não conseguir inserir o plugue completamente na tomada, tente inverter o plugue. Se mesmo assim o plugue não

se encaixar, entre em contato com um electricista para substituir a tomada antiga. Não faça nada que anule esta característica de segurança do plugue polarizado.

12. **ADVERTÊNCIAS ALTERNATIVAS** – Este aparelho pode estar equipado com um plugue de três pinos, em que o terceiro pino serve de aterramento. Este pino só se encaixará em uma tomada de força que também tenha esta característica de aterramento. Trata-se de um recurso de segurança. Se não conseguir inserir o plugue na tomada, entre em contato com um electricista para substituir a tomada antiga. Não anule esta característica de segurança do plugue com dispositivo de aterramento.
13. **PROTEÇÃO DO FIO DA TOMADA** – Os fios da tomada devem estar posicionados de forma que não sejam pisados ou dobrados por objetos colocados em cima de ou encostados nele. Preste atenção especial às extremidades dos fios e tomadas de entrada e saída do aparelho.
14. **RAIOS** – Para maior proteção deste equipamento durante tempestades com descargas elétricas, ou quando o aparelho estiver sem supervisão ou não for usado por um prolongado período de tempo, desligue-o da tomada e desligue a antena ou sistema de cabo. Isso evitará danos à parte de vídeo do aparelho durante tempestades com descargas elétricas e surtos de tensão na alimentação.
15. **FIOS DE ALTA TENSÃO** – Um sistema de antena externa não deverá estar localizado próximo aos fios de alta tensão ou onde possa haver a possibilidade de queda sobre tais fios ou circuitos. Ao instalar um sistema de antena externa, deve-se exercer o máximo de precaução para evitar tocar nos fios ou circuitos, que poderão se transformar em acidentes fatais.
16. **SOBRECARGA** – Não sobrecarregue todas as tomadas e extensões, uma vez que isso poderá causar risco de incêndio ou choque elétrico.
17. **INTRODUÇÃO DE OBJETOS E LÍQUIDOS** – Nunca introduza quaisquer tipos de objeto neste equipamento através de suas aberturas, uma vez que poderão tocar pontos perigosos de tensão ou provocar curto-circuito, podendo resultar em incêndio ou choque elétricos. Nunca derrame líquido de qualquer espécie sobre o aparelho.
18. **ASSISTÊNCIA TÉCNICA** – Não tente fazer manutenção ou consertos deste equipamento, pois abrindo ou removendo as tampas poderá expô-lo a tensão perigosa ou outros perigos. Encaminhe todo serviço a técnicos qualificados.
19. **DANOS QUE EXIJAM CONSERTO** – Desligue o equipamento da tomada e consulte um técnico qualificado para fazer o serviço necessário nos seguintes casos:
 - A. Quando o fio de energia ou o plugue estiver danificado.
 - B. Se o equipamento ficou exposto à chuva ou água.
 - C. Se algum líquido foi derramado ou caíram objetos dentro do aparelho.
 - D. Se o equipamento não estiver operando normalmente após seguir as devidas instruções de operação. Ajuste apenas os controles que estiverem contidos nas instruções de operação, uma vez que o ajuste incorreto de

outros controles poderá resultar em danos e freqüentemente exigirá muito trabalho por parte de um técnico qualificado para devolver o aparelho às condições normais de operação.

- E. Se o equipamento caiu ou a caixa do aparelho foi danificada.
- F. Se o equipamento mostrar sinais evidentes de mudança no seu desempenho, indicando a necessidade de ser consertado.

20. PEÇAS DE REPOSIÇÃO – Quando forem necessárias peças de reposição, assegure-se de que o técnico encarregado do conserto utilizou peças de reposição especificadas pelo fabricante ou que tenham as mesmas características que as peças originais. As substituições não autorizadas poderão resultar em incêndio, choque elétrico ou outros perigos.

21. VERIFICAÇÃO DE SEGURANÇA – Após completar qualquer serviço ou conserto neste aparelho de vídeo, peça ao técnico para fazer uma verificação de segurança para determinar se o produto está em condições adequadas de operação.

GUIA DO USUÁRIO DO CFT 2024

INTRODUÇÃO	PÁGINA 6
ANTES DE COMEÇAR, VERIFIQUE	PÁGINA 6
OPÇÕES DE INTERRUPTOR RF-BYPASS	PÁGINA 8
AJUSTANDO O SEU CONTROLE REMOTO	PÁGINA 8
USANDO O SEU CONTROLE REMOTO	PÁGINA 10
COMO USAR O DISPLAY NA TELA	PÁGINA 11
COMO VERIFICAR O GUIA DE CANAIS	PÁGINA 13
COMO MODIFICAR O AJUSTE DO CONTROLE DOS PAIS	PÁGINA 14
COMO PROGRAMAR O VCR	PÁGINA 16
COMO USAR O SEU VIDEOCASSETE	PÁGINA 19
COMO MOSTRAR A HORA NO PAINEL FRONTAL	PÁGINA 20
COMO DESATIVAR O CONTROLE REMOTO	PÁGINA 20
SOLUCIONANDO PROBLEMAS	PÁGINA 22

INTRODUÇÃO

Graças ao uso da Tecnologia avançada no seu sistema de televisão por assinatura, você pode gozar de mais escolhas, conveniência e controle. O terminal CFT 2024 é a sua conexão para uma geração completamente nova de entretenimentos e serviços de informação. O terminal inclui várias melhorias para suas televisões antigas e novas. Funções fáceis de usar, como o display do canal na Tela, sistema de senha para controle de acesso a canais pelo país, um programador de videocassete e outros estão incluídos neste guia.

Aponte o controle remoto em direção do terminal. Esteje certo de que não haja obstruções entre o controle remoto e o terminal.

Pressione e deslize os botões um de cada vez, firme e deliberadamente.

Esteja certo de que sua TV e o VCR estão sintonizados no canal 3 (Em alguns sistemas, canal 4).

ANTES DE COMEÇAR...

Você pode operar o terminal CFT 2024, pressionando os botões sobre o topo do terminal ou com o próprio controle remoto.

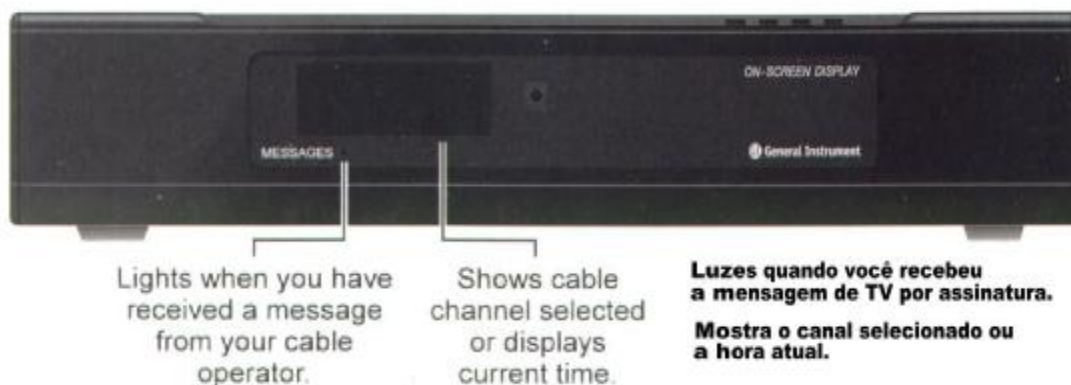

O KEY PAD, localizado sobre o topo do terminal de comunicação, corresponde ao KEYPAD do controle remoto. Você poderia usar também o KEYPAD para acionar suas seleções.



Embora, tipicamente o seu operador de cabo instalará o terminal CFT 2024, verifique na frente e atrás, como o terminal é conectado. Periodicamente, verifique para ter certeza que todas as conexões estão seguras, em particular se você tiver que movê-las de lugar. A perda de conexões pode resultar em uma má recepção de sinal.

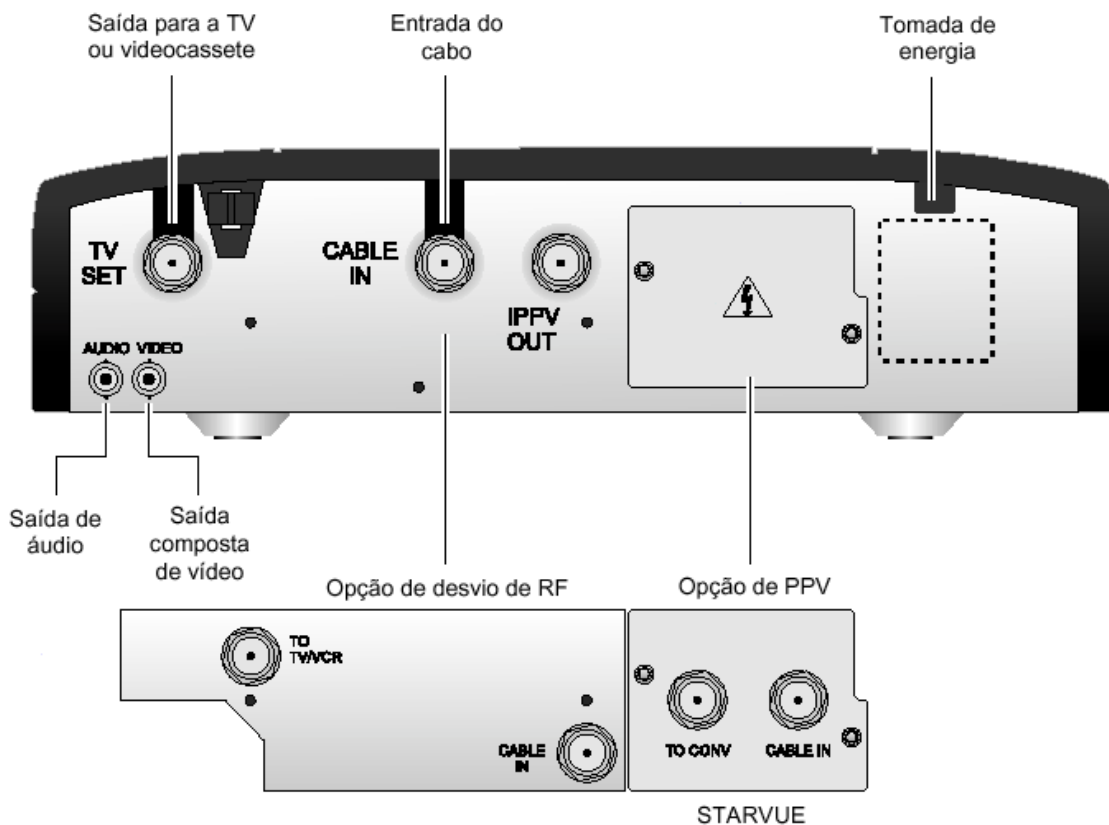

RF BYPASS – OPÇÕES DE INTERRUPTOR

O seu terminal CFT 2024 poder ter um interruptor RF bypass, que permite você usar características do cabo da TV, quando o Set-Top está desligado. A única hora que você deve ligar o terminal é para visualizar ou gravar canais. Ligue para sua Companhia de TV por assinatura, se você quiser esta opção instalada.

Com o terminal ligado, pressionando a tecla A/B sobre o controle remoto ou o as teclas do teclado do terminal, entre visualizando até terminal ou diretamente até a TV.

O interruptor RF Bypass permite também você olhar a um canal básico (não embaralhado), enquanto usando o seu VCR para gravar outro canal (Veja " Usando seu VCR ").

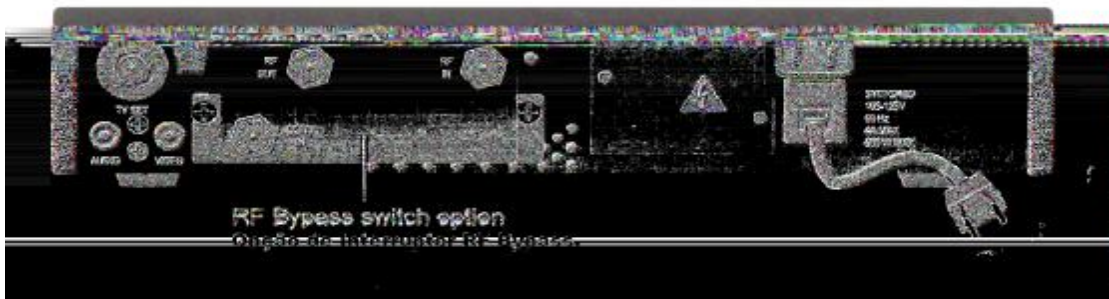

AJUSTANDO O SEU CONTROLE REMOTO

Dois modelos de controles remotos estão disponíveis para o terminal do CFT2024: O MRC-OSD, o qual te dá um total controle do terminal, e o TVRC, o qual também permite você controlar sua TV.

Se você quiser usar o controle TVRC, controlando sua TV, você deve programa-lo. Primeiro, descubra o código (ou códigos) para sua TV, dentro da folha de códigos, que vem junto com o controle remoto. Após este, com a TV ligada, pressione o código seqüencial a seguir: F – TV – XXX (Os três dígitos do código para sua TV) – TV (ou CATV, se você quiser controlar o volume até o terminal) – TV.

Sua televisão deverá desligar. Se não acontecer, repita os passos usando outros três dígitos de código para sua TV. Uma vez encontrado o código de sua TV, isto será bom para escrever sobre a etiqueta do lado de dentro da proteção da bateria para futuras referências.

O seu controle remoto usa também 2 ou 4 tipo de baterias, sendo elas – IEC tipo R03 (AAA) 1.5 volt. Instale as baterias como mostrado.

Quando novas baterias são instaladas dentro do TVRC, você deve dar um enter novamente no seu código de televisão.

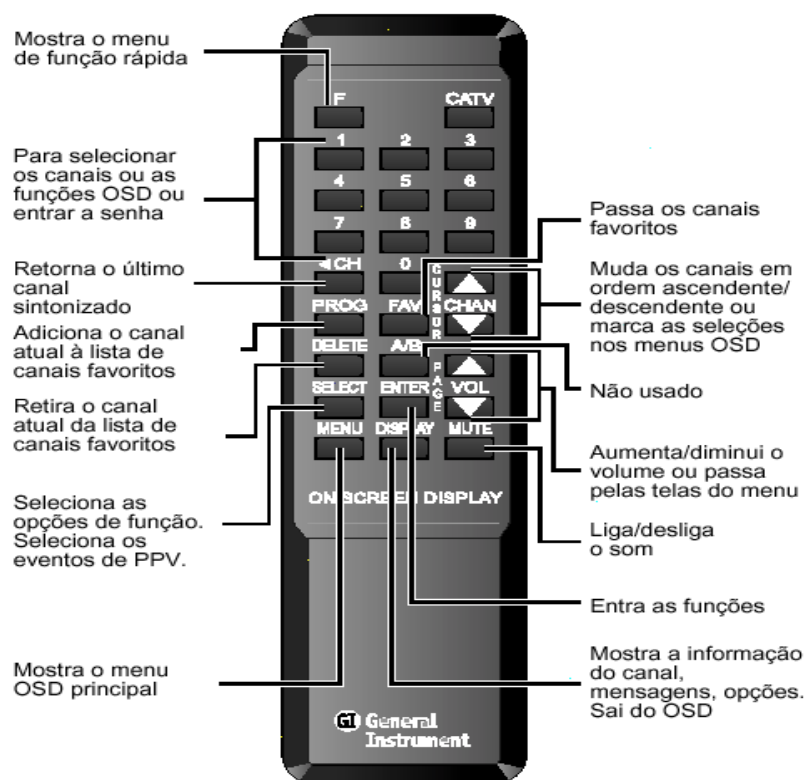

USANDO O SEU CONTROLE REMOTO

Selecione o canal para visualizar, pressionando o número do canal sobre o KEYPAD. Por exemplo, pressione 1, daí pressione 0 para o canal 10. Para um simples dígito de canal, tal como 6, pressione 0, depois 6.

Você pode seguir até os canais usando as teclas + ou - do cursor.

Pressionando o tecla CH, retornará o canal para o último canal visualizado.

Quando você pressiona a tecla (DISP), a tela do canal de informações será momentaneamente indicada. Esta tela te dá o número do canal, as iniciais de identificação do canal (canal ID), e a hora e data atuais, e também símbolos indicando características do tempo (por exemplo, canal favorito, controle) estão ativos.

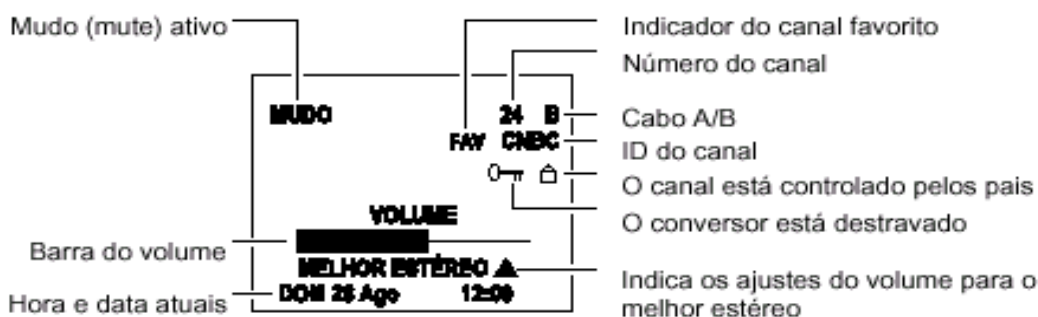

Em algumas horas, pressionando a tecla (DISP), trará uma mensagem especial. Pressionando (DISP) novamente, trará a tela de informações do canal.

O visualizador de volume é controlado por ambos TV e o terminal, CFT 2024. Pressionando as teclas de volume + e -, irá aumentar e abaixar o volume.

O Status da tela do canal mostra o nível do volume, à medida que mudado. Se você deseja usar sua TV ou amplificador de áudio para controle a escuta do volume, você deve ajustar o terminal para o melhor nível stereo, indicado por um pequeno triângulo ao lado do display do volume sobre a tela de status do Canal (ajustando neste nível, previne distorção de áudio). Você pode facilmente ajustar para o melhor stereo, usando **QUICK FUNCTIONS**, da tela, pressionando F e MUTE.

Se você tem o controle remoto TVRC, ajuste o melhor stereo, pressionando F, MUTE. Você pode controle o volume até o terminal, pressionado F, TV, 999, CATV.

Para controlar o volume até sua TV, pressione F, TV, 999, TV. O melhor stereo ajustado não tem efeito, quando você controla o volume até a TV.

Pressionando a tecla **MUTE**, ele desligará o som e a palavra **MUTE** aparecerá sobre a Tela de Status do Canal. Pressione **MUTE** novamente para ligar o som de volta.

O Canal Favorito deixa você criar uma lista pessoal de canais que você mais gosta. A tecla **FAV**, sobre o controle remoto permite você passar canal por canal até a lista de canais.

Para adicionar um canal favorito, simplesmente sintonize no canal desejado e pressione a tecla **PROG**.

Para remover o canal favorito, sintonize no canal e pressione **DELETE**.

Você poderia também usar a janela do Guia de Canal Favorito para adicionar ou remover o canal favorito.

USANDO SEU CONTROLE REMOTO

Pressionando a tecla **F**, traz as funções a Tela. Quatro rápidas funções são fornecidas:

F e MUTE	Automaticamente ajusta o Volume para o melhor nível De stereo, se for controlado Até o terminal.
F e DELETE	Limpa todos os canais favoritos ajustados.
F e CATV	Recupera a tela do Sleep Timer.

TRABALHANDO COM O DISPLAY DA TELA

Para acessar o menu principal, pressione **MENU**. Para sair do **MENU**, pressione **DISPLAY**. Use as teclas **PAGE +** e **-** para mover até as páginas do menu principal. As figuras a seguir mostram o menu da árvore completo do display.

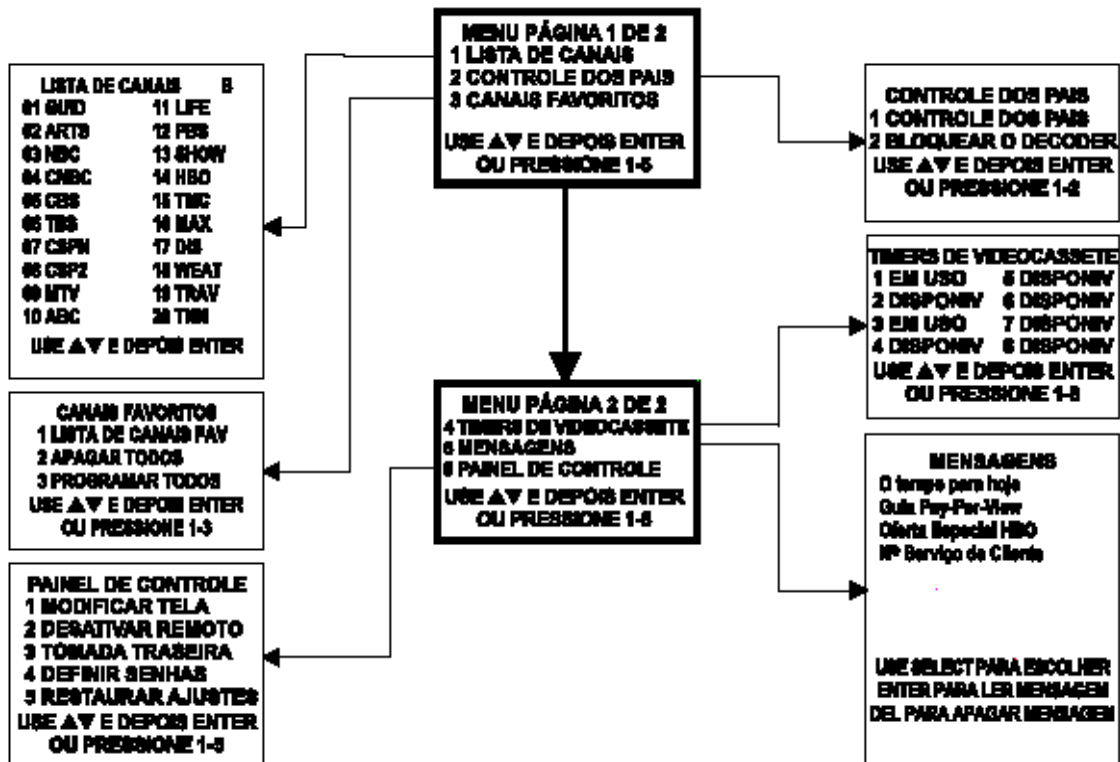

Embora, você possa controlar o CFT 2024 com o controle remoto sozinho, no display oferecemos uma escala de opções melhor. Muitas dessas opções, tal como, colocando canais abaixo do controle dos pais, são genericamente uma vez selecionados para ajuste. Outros, tal como horas de dormir, são ativados quando necessários. Nesse mesmo caso, você pode mudar de idéia a qualquer hora, e retornar para a tela do menu para modificar suas opções.

Para selecionar o menu opção, usando também o controle remoto ou o controle de botões da frente do painel:

- 1- Pressione a tecla **MENU** para indicar a primeira tela principal.
 Pressione **MENU** novamente para indicar o segundo e terceiro menu principais.
 Você pode também navegar até os menus usando as teclas **PAGE +** e **-** para mover para o próximo ou precedente menu.
 Se o volume é controlado até sua TV, use as teclas **CURSOR +** e **-**, para pagnar funções.
 Primeiro, pressione **F**, daí use as teclas **CURSOR** para pagnar. Pressione **(DISP)** para sair das funções de paginação.
- 2- Para selecionar a opção de menu, pressione o número de opção sobre o controle remoto, ou se as teclas **CURSOR +** ou **-**, para destacar sua seleção, e aí pressione **ENTER**.

Se você não pressionar a tecla com aproximadamente 15 segundos, o menu na tela desaparece. Se você não terminou sua seleção, você deve começar novamente.

Para sair do menu no display a qualquer hora, pressione **DISP**.

As teclas **VOL**, sobre o duplo controle remoto, quando a tecla **PAGE** para paginação no menu das telas. As duas funções podem ter conflito para o controle remoto TVRC. Se você está usando o controle TVRC, para controlar o volume até sua TV, você não pode usar as teclas **VOL/PAGE**, para pagnar as telas do menu.

Você pode usar as teclas **CURSOR** + e - , para pagnar funções: primeiro pressione **F**, daí use as teclas **CURSOR**, para pagnar. Pressione **(DISP)**, para sair de funções de paginação.

O VCR e o horário de alarme de seu terminal CFT 2024, requer que você ajuste a hora por eventos que possam ocorrer. Você usará as teclas **CURSOR** + e - , para fazer isto.

Pressionando as teclas **CURSOR** + e - , momentaneamente incrementa a hora por um minuto. Pressionando e segurando a tecla, incrementa a hora para o próximo quarto e logo continua a incrementar intervalos de quarto de hora.

Se você quiser controlar sua TV com o controle TVRC e segurar o código correto para sua TV, você pode usar código de procura do controle remoto. Para fazer isso, ligue a TV, e pressione o código seqüencial a seguir: **F, TV, SELECT, TV, TV**. Continue a pressionar **SELECT, TV** até sua televisão desligar, daí pressione **ENTER**. Seu controle remoto TVRC, é agora programado para controlar sua televisão.

Você pode precisar pressionar a tecla **SELECT, TV**, um número seqüencial de vezes, antes de vir acima do código correto. Se você ainda não pode descobrir o código, ligue para a sua Companhia de TV por assinatura.

VISUALIZANDO O GUIA DE CANAIS

O Guia de Canais, lista todos os canais e serviços oferecidos por sua Companhia de TV por assinatura. Se você não sabe o número do canal particular – vamos supor, **SPORTV**, você pode facilmente olhar aqui.

Para localizar o canal particular:

- 1 – Selecione 1 Canal Guia sobre o menu principal.
- 2 – Use as teclas **CURSOR** + e - , para destacar sua escolha e daí pressione **ENTER**.

Se sua Companhia de TV por assinatura adicionar novos canais ou assinar novos números de canais dentro do seu sistema, o Guia de Canais é a maneira mais rápida de encontrar o canal que você deseja.

Se você quer manter crianças assistindo certos canais, você pode usar o controle dos pais. Usando a senha pessoal que você assinou, você pode olhar certos canais, que não podem ser sintonizados pelo CFT2024. Quando o canal estiver abaixo do controle dos pais, uma pequena trava indicará próxima do canal sobre o Guia de Canais e sobre o Canal de Informações da Tela.

Para usar o Controle dos Pais, siga estes quatro passos básicos:

- 1 – Criar 4 dígitos de senha que permite você travar ou destravar o acesso para os canais controlados.
- 2 – Use a senha para acessar o Controle dos Pais.
- 3 – Selecione os canais que você deseja colocar abaixo do Controle dos Pais.
- 4 – Ative o Controle dos Pais.

MODIFICANDO O AJUSTE COM O CONTROLE DOS PAIS

Para criar 4 dígitos de senha (por exemplo, 1234):

- 1 – Selecione **7 Painél de Controle** sobre o Menu principal;
- 2 – Selecione **4 Senhas de ajuste** sobre o Painel de controle;
- 3 – Selecione **1 Controle dos Pais** sobre a Tela de Ajuste de Senhas;
- 4 – Use as teclas numéricas sobre o seu controle remoto para entrar em quaisquer quatro dígitos. Escolha a combinação que você possa facilmente relembrar. Pressione a tecla **ENTER**, no controle remoto.
- 5 – Para verificação, digite os mesmos 4 dígitos e pressione a tecla **ENTER** novamente. Estes 4 dígitos são agora armazenados dentro da memória do CFT 2024, a partir de uma senha do controle dos pais.

Se você esquecer de sua senha e precisa-la novamente, você terá que ligar para sua Companhia de TV por assinatura e ter que apagar a senha da memória do CFT 2024, daí você deve reprogramar um novo. Esteja certo de que a senha é fácil de relembrar.

Agora você tem que ajustar sua senha, você usará-la para abrir o " **SAFE** " até os canais travados que podem ser colocados.

Para usar a senha de acesso do controle dos pais:

- 1 – Selecione **2 Controle Parental** sobre o Menu principal.

2 – Use as teclas numéricas sobre o seu controle remoto para acionar seus 4 dígitos da senha. Pressione a tecla **ENTER** sobre o controle remoto.

O “SAFE”, está agora aberto e pronto para receber os canais que você quer colocar.

Pegue os canais que você deseja travar dentro do “safe”. Uma vez que o canal tenha sido travado distante, nenhum pode sintoniza-lo, ao menos que eles tenham a senha do controle dos pais.

Para selecionar os canais que você deseja colocar abaixo do controle dos pais:

1 – Após ter aberto o “safe” com a senha do controle dos pais e pressionado **ENTER**, a tela do Controle dos pais aparece.

Selecione **1 Parental CTL Guide** sobre a tela do Controle dos Pais.

2 – Use as teclas **CURSOR + e -**, para destacar qualquer canal que você deseja coloca-lo abaixo do controle dos pais e pressione **SELECT**. Você pode colocar muitos canais a partir que você deseja coloca-lo abaixo do controle dos pais. Depois que o canal tenha sido selecionado, uma pequena trava aparece próximo do nome do canal. Se você quer remover o canal do controle dos pais, somente destaque e pressione **SELECT** novamente. O símbolo lock, próximo do nome do canal desaparece.

3 – Após você ter colocado todos os canais que você queira abaixo do controle dos pais, pressione **ENTER** para sair da Tela do Canal Guia.

Para ativar o controle dos pais, simplesmente desligue o terminal CFT 2024, e ligue-o novamente.

Siga as seguintes instruções:

1 – Selecione **2 Parental Control** sobre o Menu Principal.

2 – Selecione **2 lock Box** sobre a Tela do Controle dos Pais. Após você ter pressionado a tecla **ENTER**, o controle dos pais é ativado.

Às vezes, você quer assistir ao programa em um canal que está abaixo do controle dos pais. Se você fizer:

1 – Sintonize o canal e pressione a tecla **SELECT**;

2 – Quando a senha do controle dos pais da tela aparece, entre com sua senha e pressione **ENTER**. Este destravará o CFT 2024 e permitirá você assistir ao programa.

MODIFICANDO O AJUSTE DO CONTROLE DOS PAIS

Uma vez ativado seu controle dos pais, desligue o CFT 2024 e ligue, os canais que você travou não estão disponíveis para visualização. Se você quiser trocar os canais de controle dos pais, você deve repetir os seguintes passos:

1 – Selecione **2 Parental Control** sobre o Menu Principal.

2 – Use as teclas numéricas sobre o seu controle remoto para entrar com os 4 dígitos de senha. Pressione a tecla **ENTER** sobre o controle remoto. Se você entrar com a senha incorretamente, o prompt do sistema tentará para você novamente. Após 3 tentativas sem sucesso, você deve aguardar 15 minutos antes de tentar novamente. Se você tiver esquecido sua senha, você deve ligar para sua Companhia de TV por assinatura.

3 – Selecione **1 Parental Ctl Guide** sobre a tela do Controle dos Pais.

4 – Selecione os canais que você deseja colocar abaixo , ou remover do controle dos pais. Pressione **ENTER** para sair da Tela do Guia de Canais.

Você pode selecionar os seus canais, mais rápidos e facilmente usando os canais favoritos do seu sistema. Daí, somente pressione a tecla **FAV**, sobre o seu controle remoto, você pode circular até a lista de canais favoritos.

Para selecionar o canal favorito:

1 – Selecione **3 Favorite Channels** sobre o Menu Principal.

2 – Selecione **1 Favorite Channel Geóide** sobre o Menu de Canal Favorito.

3 – Use as teclas **CURSOR + e -** , para destacar qualquer canal que você deseja selecionar o canal favorito e pressione **SELECT**. Você pode selecionar acima de 82 canais. Depois que o canal tenha sido selecionado, aparece **FAV** próximo do nome do canal.

Se você quiser remover o canal da lista de canais favoritos, somente destaque e pressione **SELECT** novamente. **FAV** desaparece próximo do nome do canal.

4 – Depois que você tiver selecionado todos os canais, os quais você queria coloca-los na lista de canais favoritos, pressione **DISP** para sair da tela **FAVORITE CHANNEL GUIDE**.

Para sintonizar o primeiro canal da lista de canais favoritos, pressione a tecla **FAV** no controle remoto. Pressione a tecla **FAV** novamente para sintonizar o segundo canal, e daí ligue.

PROGRAMANDO O VIDEOCASSETE

O temporizador do VCR permite que você programe o seu terminal para liga-lo e sintoniza-lo para um canal específico em uma específica data e hora. Usando a função

timer, você pode gravar seu programa favorito de TV, mesmo se você não estiver em casa. Você pode programar até 8 programas simultaneamente com cada evento ajustado para gravar somente 1 vez, diariamente, o mesmo dia de cada semana, somente dias da semana, ou somente finais de semana.

Para programar o VCR timer:

1 – Selecione 4 VCR Times sobre o Menu Principal.

2 – Selecione qualquer um dos oito horários disponíveis. O timer que já tenha sido programado é etiquetado **IN USE**.

3 – Selecione como freqüentemente você quer ligar o CFT 2024:
Somente uma vez, diariamente, semanalmente, somente sobre o final de semana, ou somente aos dias da semana.

4 – Sobre as 4 próximas telas do prompt de sistemas você entra com a data, inicia a hora, finaliza a hora, e o canal o qual você quer sintonizar o CFT 2024.
Sobre todas 4 telas, use as teclas **CURSOR** + e - , para ajustar a data, hora, e canal , logo isso pressione **ENTER**.

5 – A confirmação da tela indica suas opções.

- Se a informação está correta, pressione **ENTER**.
- Se você quiser fazer mudanças, pressione **PROG** para limpar as configurações atuais e comece novamente no passo 1 para reprogramar o timer.
- Se você quiser limpar o timer, pressione **DELETE**.
- Se você precisar de ajuda, enquanto programando o VCR TIMERS, pressione qualquer tecla, exceto **SELECT** ou **ENTER**.

Você poderia também ver essas telas:

Se o canal está no controle dos pais, você será questionado para entrar com a senha do controle dos pais.

Para trocar o timer VCR:

1 – Selecione 4 VCR Timers sobre o Menu Principal.

2 – Selecione o timer que você quer trocar.

3 – Quando a confirmação da tela aparece

Pressione **PROG** para limpar as configurações atuais e reprogramar o timer.

Se você quiser limpar o timer, pressione **DELETE**.

O Sleep Timer permite você programar o terminal para desliga-lo após 30 minutos, uma, duas, ou três horas.

Para ajustar o sleep timer:

- 1 – Selecione 5 Alarm Timers sobre o Menu Principal.
- 2 – Selecione 1 Sleep Timer sobre o Menu Alarm Timers.
- 3 – Usando a tecla **SELECT**, destaque quando você quiser desligar automaticamente o CFT 2024. Se você quiser desligar o sleep timer, destaque Disable.
- 4 – Para ativar sua seleção, pressione **ENTER**.

Alarm timers permite você instruir o terminal CFT 2024 para liga-lo e desliga-lo automaticamente.

Para ajustar o timer:

- 1 – Selecione 5 Alarm Timers sobre o Menu Principal.
- 2 – Selecione 2 Turn On Timer sobre o Alarm Timers para ligar o terminal CFT 2024;
- 3 – Use as teclas **CURSOR + e -**, para ajustar a hora que você quer ligar o CFT 2024, e após isto pressione **ENTER**.

Para ajustar o off timer:

- 1 – Selecione 5 Alarm Timers sobre o Menu Principal.
- 2 – Selecione 3 Turn Off Timer sobre o Alarm Timers para desligar o CFT 2024.
- 3 – Use as teclas **CURSOR + e -**, para ajustar o horário que você quer desligar o CFT 2024, e daí pressione **ENTER**.

Para limpar o ON/OFF timers:

Pressione a tecla **DELETE**, enquanto liga o Timer ou desliga a tela do timer.

Se o canal está no controle dos pais, você será questionado para digitar sua senha do controle dos pais.

Nota: O controle remoto é travado durante o período VCR timer (o terminal mostra rlo, para indicar esta condição). O controle remoto está livre até o final do período. Você pode ficar livre do controle remoto pressionando a tecla F, e depois **DISPLAY**.

USANDO SEU VIDEOCASSETE

Recordando programas do seu terminal que podem estar prontos em um número de vias dependendo da sua instalação particular.

A conexão do terminal VCR/TV permite você gravar o que você está assistindo. Simplesmente pressione o botão **Record** sobre o seu VCR ou programa do seu VCR timer, de acordo com o seu manual do VCR. Esteja certo de que o terminal está ligado e sintonizado para o canal desejado.

Sintonize o VCR para o mesmo canal que você usa sobre a sua TV para assistir programação de cabo (canal 3, ou 4, dependendo do seu sistema). Para rodar suas fitas, simplesmente pressione o botão **PLAY**, no seu VCR.

Para usar este método, sua conexão deve proporcionar a conexão RF Bypass. Sintonize o VCR, para o mesmo canal que você usar sobre sua TV para assistir a programação de cabo (canal 3 ou 4, dependendo do seu sistema de cabo).

Ligue o seu terminal e sintonize o canal que você deseja gravar. Se for um canal PPV ou um canal controlado, você será questionado por sua senha. Ligue o seu VCR e ajuste-o para gravação.

Pressione as teclas **A/B**, você pode usar o cabo pronto para uma visualização básica da TV (não-embaralhados) canais, enquanto você grava. Você usará o sintonizador de TV para mudar a visualização do canal e o seu terminal para mudança de gravação do canal. Para rodar seus tapes do VCR, simplesmente, pressione o botão **PLAY** sobre o seu VCR.

Este método usa a conexão RF Bypass p 2. Com este método, você pode usar seu cable-ready VCR para gravar canais não embaralhados, com seu terminal desligado. Referem-se as instruções do VCR para ajuste do timer. Para rodar seus tapes, simplesmente pressione o botão **Play** sobre o seu VCR.

Se você quiser gravar eventos Pay-Per-View ou canais embaralhados, você deve usar seu Set-Top. Ligue o terminal. Você poderá precisar usar sua senha.

INDICANDO HORA SOBRE A FRENTE DO PAINÉL

Você pode escolher para indicar também o número de canal ou horário do dia sobre a frente do painel do terminal do CFT 2024. A omissão é o número do canal. Se você preferir a hora, siga as seguintes instruções. Você informará que, ao contrário de programando o VCR, você não tem que ajustar o relógio. O horário atual é continuamente enviado para sua operadora de cabo do CFT 2024. Você somente tem que ativar esta opção.

Para mostrar a hora atual sobre a frente do painel:

- 1 – Selecione **7 Control Panel** sobre o Menu Principal.
- 2 – Selecione **1 Modify Display** sobre o Painel de Controle.
- 3 – Selecione **3 Set Time Display** sobre a Tela Modify Display.
- 4 – Usando a tecla **SELECT**, destaque **ON** para indicar a hora atual ou **OFF** para indicar o número do canal. Após isso, pressione **ENTER**.

DESATIVANDO O CONTROLE REMOTO

Se você estiver usando dois terminais – um para uma visualização normal da TV e outro para gravação do VCR, você poderia querer desabilitar o controle remoto do CFT 2024, dedicado para a gravação do VCR. Este permite que você use o controle remoto com o visualizador da TV, sem afetar a caixa de gravação.

Para desabilitar o controle remoto:

- 1 – Selecione **7 Control Panel** sobre o Menu Principal.
- 2 – Selecione **2 Disable Remote** sobre o Painel de Controle.

A tela de confirmação aparece brevemente para indicar que a unidade do controle remota tem sido desabilitada, e a frente do painel indica sobre o CFT 2024, mostra rlo.

Para restaurar a operação de controle remoto, pressione a tecla F e a tecla DISP sobre o controle remoto.

Você pode plugar sua TV até a tomada AC sobre o painel de áudio do terminal CFT 2024. Este permite que você ligue e desligue o TV e Set-Top Box na mesma hora. Alguns televisores, requerem sempre que estejam ligados. Verifique o seu manual do usuário da TV para verificar qual tipo você encaixa.

Para desligar a força da TV, quando você desliga o Terminal CFT 2024:

- 1 – Selecione **7 Control Panel** sobre o Menu Principal.
- 2 – Selecione **3 AC Outlet** sobre o Painel de Controle.
- 3 – Usando a tecla **SELECT**, destaque **SWITCHED OUTLET**, e pressione **ENTER**.

Para deixar a força da TV ligada, quando você desliga o terminal CFT 2024:

- 1 – Selecione **7 Control Panel** sobre o Menu Principal.
- 2 – Selecione **3 AC Outlet** sobre o Painel de Controle.
- 3 – Usando a tecla **SELECT**, destaque Unswitched e pressione **ENTER**.

USANDO SEU VIDEOCASSETE

Recordando programas do seu terminal que podem estar prontos em um número de vias dependendo da sua instalação particular.

A conexão do terminal VCR/TV permite você gravar o que você está assistindo. Simplesmente pressione o botão Record sobre o seu VCR ou programa do seu VCR timer, de acordo com o seu manual do VCR. Esteja certo de que o terminal está ligado e sintonizado para o canal desejado.

Para usar este método, sua conexão deve proporcionar a conexão RF Bypass. Sintonize o VCR, para o mesmo canal que você usar sobre sua TV para assistir a programação de cabo (canal 3 ou 4, dependendo do seu sistema de cabo).

Ligue o seu terminal e sintonize o canal que você deseja gravar. Se for um canal PPV ou um canal controlado, você será questionado por sua senha. Ligue o seu VCR e ajuste-o para gravação.

Pressione as teclas **A/B**, você pode usar o cabo pronto para uma visualização básica da TV (não-embaralhados) canais, enquanto você grava. Você usará o sintonizador de TV para mudar a visualização do canal e o seu terminal para mudança de gravação do canal. Para rodar seus tapes do VCR, simplesmente, pressione o botão **PLAY** sobre o seu VCR.

Este método usa a conexão RF Bypass p 2. Com este método, você pode usar seu cable-ready VCR para gravar canais não embaralhados, com seu terminal desligado. Referem-se as instruções do VCR para ajuste do timer. Para rodar seus tapes, simplesmente pressione o botão **Play** sobre o seu VCR.

Se você quiser gravar eventos Pay-Per-View ou canais embaralhados, você deve usar seu Set-Top. Ligue o terminal. Você poderá precisar usar sua senha.

ALGUM PROBLEMA?

O PROBLEMA	CÓDIGO DE ERRO
SEM SOM	P 1
SEM IMAGEM	P 2
IMAGEM OU SOM COM RUÍDO EM UM CANAL	P 4
SEM ENERGIA	P 5
SEM PODER SINTONIZAR O CANAL DESEJADO	P 7
O CONTROLE REMOTO NÃO FUNCIONA	P 8
	P 9

A CAUSA PODE SER ESTA	SOLUÇÃO POSSÍVEL
Acidentalmente pressionado MUTE , sobre O controle remoto.	Pressione MUTE sobre o controle, para Restaura o nível de volume.
O Sinal da TV por assinatura pode não Estar chegando à sua casa.	Ligue sua TV sozinha, para ver se você Está tendo sinal de vídeo. Se não, Para sua operadora de cabo.
O Cabo coaxial é desconectado ou perdido.	Reconecte o cabo.
Conexões de cabo são perdidas.	Reconecte todos cabos devidamente. Verifique para ter certeza de que não Fios e sem plugues estão quebrados.
Fio de Energia está desconectado.	Reconecte o cabo de força. Esteja certo de que o CFT 2024 está plugado até a tomada, que está sempre energizada.
Controle dos Pais está ativado.	Consulte as instruções sobre o controle dos pais.
Baterias estão gastas	Troque as baterias dentro do seu Controle remoto. Se você estiver usando o controle TVRC, você precisará de Entrar novamente com o código da TV.
Obstruções entre o C. Remoto e o Set-Top.	Esteja certo de que nada está sobre o Set-Top ou bloqueando a linha de visão entre o Set-Top e o Controle Remoto.
Controle Remoto Desativado	Pressione a Tecla F , e logo isso pressione DISP , sobre o controle para Ativa-lo.
Controle Remoto incorretamente programado.	Pressione F , A/B , 200 sobre o controle Remoto.

Às vezes, você comete erros quando está digitando informações ou tentando selecionar funções que não se encontram disponíveis. Nestes casos, o CFT 2024 mostra o código de erro na frente do painel, para ajuda-lo a identificar o problema.

A CAUSA PODE SER ESTA	SOLUÇÃO POSSÍVEL
-----------------------	------------------

Você digitou a senha incorreta.

Digite novamente a sua senha. Pressione as teclas numéricas no Controle remoto firme e deliberadamente.

Você digitou a senha incorreta três vezes.

Aguarde 15 minutos e tente novamente. Se você não puder lembrar sua senha do Controle dos pais e do PPV, Ligue para sua Companhia de TV por assinatura.

CONECTANDO O SEU CFT 2024

Se você mover sua TV adicionar um componente, as conexões mostram dentro das próximas cinco páginas ajudar você reconectar seus componentes do sistema. Existe um número de maneiras de conexão que seu terminal e TV. A conexão mostra aqui os casos mais usados

Conexões entre o Set-Top terminal, TV, e VCR são feitas com cabo coaxial de 75 Ohm, equipados com conectores do tipo F. Se você estiver usando figura dentro de figura da sua televisão, você também precisará de cabo de áudio e vídeo.

Com a conexão 2, você pode visualizar qualquer canal de TV por assinatura, incluindo os eventos Pay-Per-View.

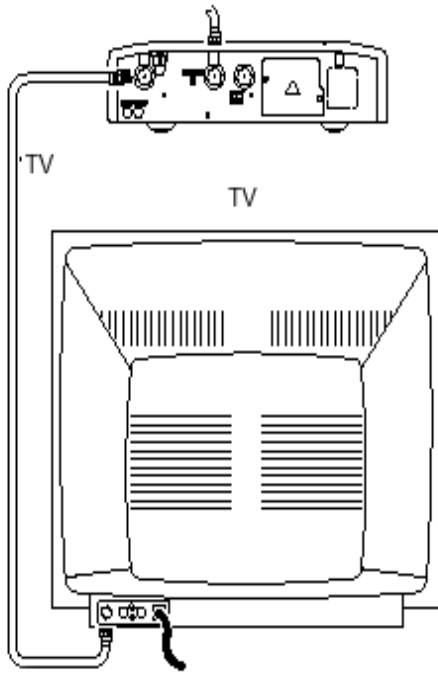

01

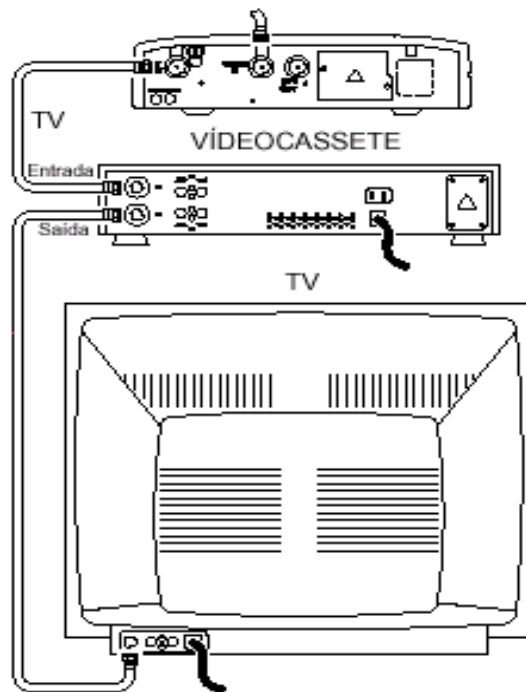

02

Você pode conectar e usar seu VCR dentro de um número de maneiras com o terminal CFT 2024. Com o CFT 2024 básico, você pode conectar seu VCR, entre o SET-TOP e a TV, como mostrado.

De acordo com a conexão 2, você pode gravar o que você está assistindo, incluindo eventos Pay-Per-View. Você poderia também usar o CFT 2024 e o VCR timers para gravação desacompanhada. Com este hookup, você não pode assistir um canal diferente, que você está gravando.